

# korus



rešenja za  
grafičku industriju i arhitekturu



rešenja za  
lepljenja u industriji



rešenja za  
izradu slova



profesionalni  
skalpeli i nožići



pločasti materijali

MATERIJALI, OPREMA I ALATI ZA REŠENJA U INDUSTRIJI

◀ [www.korus.rs](http://www.korus.rs) ▶

# 2026

ALATI ZA APLIKACIJU AVERY, PAKOVANJE  
DORADA I PRIPREMA POVRŠINE  
PROFESIONALNI SKALPELI I REZERVNI NOŽIĆI  
3M REŠENJA ZA LIČNU ZAŠTITNU OPREMU  
AVERY SAMOLEPLJIVE FOLIJE  
AVERY FOLIJE ZA ŠTAMPU  
AVERY SPECIAL  
ZIDNA DEKORACIJA  
3M INDUSTRIJSKI SISTEMI SPAJANJA  
3M PROTIVKLIZNE I TRAKE ZA SIGURNOSNO OBELEŽAVANJE  
3M JEDNOSTRANE TRAKE  
3D MATERIJALI I OPREMA ZA IZRADU 3D SLOVA  
PROFILI OD ALUMINIJUMA  
SISTEMI ZA OBELEŽAVANJ  
NEON LED FLEKSIBILNA TRAKA  
KORUS

3.

4.

5-6.

7-8.

9.

10.

11.

12.

**SPECIJALNE AKCIJE i popusti**

13-15.

**pratite naše akcije na sajtu  
i društvenim mrežama**

16.

17.

18.

19.

21.



22.



### RAKELI ZA APLIKACIJU (SQUEEGEE)

izgled	šifra	naziv	opis	cena/kom
	<b>SQ1-</b>	Squeegee Pro	Univerzalni plavi rakel srednje fleksibilnosti sa filcom. Veoma efikasan na ravnim i blago neravnim površinama. Odličan izbor kako za brendiranje vozila tako i za svakodnevne aplikacije.	4,23
	<b>SQ3</b>	Squeegee Pro Flexible	Veoma fleksibilan rakel crvene boje s filcom sa jedne strane. Pravi izbor za zakrivljene površine kao što su blatobrani i branici na vozilima.	4,23
	<b>SQXL</b>	Squeegee Pro XL	Ovaj rakel je šira verzija (152mm) univerzalnog plavog rakela. Namenjen je za aplikacije na velikim ravnim površinama kao što su kamionske stranice, zgrade i busevi.	5,70
	<b>SQ4</b>	Squeegee Pro Rigid	Najtvrdi rakel Avery Dennison kolekcije, specijalno dizajniran za aplikaciju debljih i tvrdih folija na ravnim površinama. Specijna teflonska izrada omogućava da strana bez filca sa lakoćom klizi na površini folije.	4,23
	<b>SQFX</b>	FlexTreme	Mikro rakel specifičnog dizajna. Plavi (tvrdi) FlexTreme dizajniran je za aplikaciju u uskim prorezima i po ivicama. Crveni je namenjen za aplikaciju na uskim i ispučenim delovima vozila.	14,90
	<b>SQ- Filc</b>	FILC samolepljivi	Squeegee Samolepljivi filc je rolna samolepljive platnene filcane trake koja se može iseći na veličinu i naneti na sve modele Avery rakela na deo bez filca ili da zameni istrošeni filc. Dužina rolne 5m.	56,80
	<b>SQ- Strip</b>	FILC samolepljivi	Squeegee Samolepljivi filc - platnene filcane trake koje nanose na SQ1,SQ3, SQ4 modele Avery rakela na deo bez filca ili da zameni istrošeni filc. Pakovanj e sadrži 25kom/3cmx10cm.	28,33
	<b>CL1</b>	Surface Cleaner,1l	Sredstvo za čišćenje visokih performansi koje omogućava da se u jednom prolazu očiste nečistoće kao što je prljavština, vosak, zaštitni premazi poput Tectyl-a, lagani silikoni i slično. Uklanja čak i manje ostatke lepka.	15,50

### MATERIJALI ZA ZAŠTITU I POPRAVKU

izgled	šifra	opis	opis	cena/kom
	<b>T4848</b>	Zaštitna folija za velike površine (staklo, eoksal, plastika) od prljavštine i oštećenja. tokom procesa farbanja, izrade fasada i sl. Otporan na UV, može se koristiti četiri nedelje.	50cmx100m	40,50
			100cmx100m	81,00
	<b>T4646</b>	Traka za popravku plastenika i oštećenja na folijama za staklenike i tunele za uzgoj. To je kvalitetna alternativa metodama popravke. Odlični UV otpornost najmanje 12meseci i ne žuti.	100mmx33m	23,20



Inspired Brands  
Intelligent World.™











### AVERY SKALPEL i 3M Knifeless žica za sečenje

šifra	opis	cena
<b>Knifeless.3M</b>	Žica za opsecanje grafike - FINISH	13,60
<b>NT.A300G</b>	NT Metalni skalpel, 9mm	10
<b>M1</b>	Avery magneti PAR skalpel, 9mm	27,44

### MATERIJALI ZA PAKOVANJE



naziv	dimenzija	cena
Selptejp EP ekonomična PP traka	48mmx50m	0,45
najlon „puckavac“	1,200 x 100 m	48,90
streč folija	100x0.023mm/0.35kg	2,90
	125x0.023mm/1.25kg	
	500x0.023mm/5.00kg	14,50

# DORADA I PRIPREMA POVRŠINE

SREDSTVA ZA PRIPREMU POVRŠINE I ZAŠTITU				
izgled	šifra	opis	količina	cena
	<b>3M 50098</b>	sprej za otklanjanje starog, osušenog lepka	500 ml	30,30
	<b>3M GRS</b>	Graphic Remover System - gel za otklanjanje stare folije	litar	65,40
	<b>3M EDGS</b>	sredstvo za lepljenje ivica grafike	237 ml	24,10
	<b>3M SS-600</b>	3M™ sredstvo za čišćenje i poliranje nerđajućeg čelika inox/prohroma . U obliku bele pene koja ne isparava.	600ml	13,80
	<b>Knifeless. 3M</b>	Žica za opsecanje grafike - FINISH		13,60
	<b>3M PA-1</b>	Legendarni plavi raket jedan je od najkorišćenijih alata od strane profesionalaca. Za svakodnevnu upotrebu.		1,60
	<b>3M PA-1G</b>	Za profesionalnu upotrebu, jer je otporan na habanje i izuzetno izdržljiv. 50mm		5,20
	<b>3M 904</b>	roler za aplikaciju protivkliznih i ostalih lepljivih traka i folija, širina valjka 50mm		33,50
	<b>3M SS</b>	Praktičan mini alat za ravnolijsko sečenje samolepljivih materijala. Sadrži u sebi zamenski nožić.		<del>13,85</del> 9,50



## ZAŠTITNA OPREMA

izgled	šifra	opis	količina	cena
	<b>3M 6200 HM</b>	zaštitna maska, filtrira solvent i ostala isparenja	komad	20,65
	<b>3M 6051 F</b>	izmenljivi filteri za zaštitnu masku 6200 HM	2 kom/pak	12,92
	<b>3M 5911</b>	nosač tupfer-filtera za masku 6200 HM	2 kom / pak	2,72
	<b>3M 501</b>	tupfer-filteri za čestice	2 kom / pak	4,64

### Metoda u 4 koraka

#### 1. Identifikujte opasnosti

Respiratorne opasnosti: prašina, isparenja, gasovi i dr. Zaštita iznad vrata: glava, lica, oči, sluh i dr.

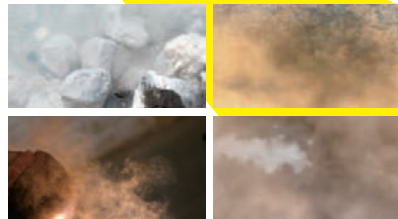

#### 2. Procenite rizik

Procenite nivo opasnosti na osnovu bezbednosnih standarda i uzmite u obzir ostalu zaštitu (za oči, uši, lice ili telo)

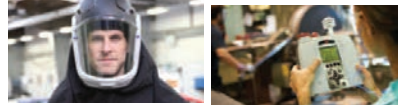

#### 3. Izaberite pravi respirator

Jednokratni, višekratni, polumaske, pune maske, sistemi za dovod vazduha i odgovarajući filteri



#### 4. Obuka za pravilno postavljanje i upotrebu respiratora

Možete pogledati jednostavne treninge na sajtu: [www.3m.eu/PPESafety](http://www.3m.eu/PPESafety)

# PROFESIONALNI SKALPELI I REZERVNI NOŽIĆI

Ovi modeli skalpela su namenjeni pre svega za profesionalnu upotrebu u industriji. Robustni i ?vrsti, kvalitetom pridobijaju majstore raznih profila. Koriste HB i LB OLFA rezervne nožiće, širine 18 i 25 mm, a postoje i dve vrste testerica koje se mogu montirati za se?enje drveta ili metala (SWB-1 i SWB-4).

## EXTRA & HEAVY DUTY MODELI - 18mm i 25mm

šifra	rezervni no-i?i	cena
L-2	LB, LBB	8,70
L-5	LB, LBB	9,60
L-5AL	LB, LBB	9,60
L7-AL	LB, LBB	8,80
OL	LB, LBB	10,30
CL	LB, LBB	11,50
MT-1	MTB12mm	6,90
CMP-2	LB, LBB	36,90
XL-2	LB	16,80
XH-1	HB-5B	13,50

Koriste se za se-enje gume, kartona, gipsanih i pvc plo-a, podnih obloga, drveta, metala i dr. Pojedini modeli iz ove grupe svojim dodacima omogu?avaju nivelisanje dubine i širine se-enja.

Skalpeli za standardnu upotrebu imaju jednstveno dizajnirane drške i veoma oštra i dugotrajna se?iva. Savršeni su za se?enje papira, folija, tapeta kao i za zanatske razne aplikacije. Idealni su za koriš?enje na mestima gde se zahtevaju velika preciznost.

## STANDARDNI MODELI – 9mm i 12mm

šifra	rezervni no-i?i	cena
SVR-1	AB-S, AB, ABB	6,80
SAC-1	DKB, SAB	6,90
XA-1	AB, ABB	6,10
DA-1	AB, ABB	6,50
S	AB, ABB	2,40
A-1	AB, ABB	4,70
A-3	AB, ABB	5,30
A-5	AB, ABB	4,70
XMT-1	MTB12mm	7,60
NA-1	AB, ABB	6,20
300	AB, ABB	5,80
FWP-1	FWB-10	7,10

Posebno dizajnirani sigurnosni skalpeli obez?uju najviši stepen sigurnosti u radu. Poseduju sigurnosni GS sertifikat i namenjeni su za rad u skladištima za otpakivanje robe.

## SAFETY (SIGURNOSNI) MODELI

šifra	rezervni no-i?i	cena
SK-9	SKB-2	9,20
SK-10	SKB-10/10B	8,40

**OLFA**  
JAPAN®

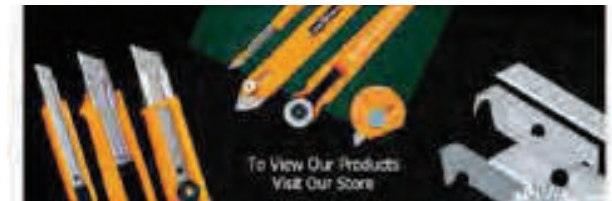

## PODLOGE ZA DORADU (CUTTING MAPS)

šifra	dimenzije	cena
RM-IC-M	92 x 61 cm	51,30
RM-IC-S	60 x 43 cm	26,40
RM-IC-C	43 x 30 cm	14,20

## PROFESIONALNI SKALPELI I REZERVNI NOŽIĆI

### STRUGAČI

šifra	rezervni nožići	cena
SCR-L	/	5,70
XSR-200	BS, BSF	33,80
XSR-300	BS, BSF	35,00
XSR-600	BS, BSF	44,70
GSR-1/3B	GSB-1S	17,30

Namenjeni su za otklanjanje nečistoća, tragova lepka, tapeta i sl. sa zidova, stakla, podova i ostalih ravnih površina.

### KUTIJA za odlomljene vrhove

šifra	cena
DC-3	2,70



### ART&HOBBY MODELI

šifra	rezervni nožići	cena
AK-1/5B	KB	5,10
AK-4	KB4-S/5	15,90
AK-5	KB	5,70
CK-2	CKB-1	7,30
45-C	RB45	15,80
RTY-2C/YEL	RB45	11,00
SCS-3	/	8,90
PC-L	PB-800	10,00

### REZERVNI NOŽIĆI

model	šifra	cena
extra & heavy duty	LB-10	4,70
	LBD-10	4,70
	LB-50	19,20
	LBB-10	4,70
	FWB-10	3,90
	HB-5B	5,00
	SWB-1	4,60
standardni modeli	SWB-4	5,00
	ASB-10	2,30
	ASBB-10	2,30
	AB-10S	4,70
	ABB-50	10,70
	DKB-5	1,90
	FWB-10	3,90
sigurnosni modeli	SKB-2/5B	2,60
	SKB-10/10B	4,10
art&hobby modeli	KB	3,50
	TSB-1	2,50
	RB45-1	4,60
	KB4-S/5	3,50
	PB 800	3,30
	strugači	BS-10B
BSF-10B	7,15	
GSB-1S	15,87	

**OLFA**  
JAPAN



## REŠENJA ZA LIČNU ZAŠTITNU OPREMU SNAGA KOJA ŠTITI VAS I ZAPOSLENE

### 3M™ Višekratni respiratori i filteri

79075 Puna maska

6035 P3 R

2125 P2 R 2135 P3 R

Samo za zaštitu od čestica

6051 A1

6051i A1

6055 A2

6055i A2

6054 K1

6057 ABE1

6059 ABEK1

6075 A+Formaldehyde

Samo za zaštitu od gasova i isparenja

7500 Polu-masku

6038 P3 R-HF

2128 P2 R

2138 P3 R

Zaštita od čestica i neprijatnih mirisa

6500 and 6500QL Polu-masku

6091 A1P3 R

6092 A1B1E1K1P3 R+Formaldehyde

6095 A2P3 R

6096 A1E1HgP3 R

6098 AXP3 NR\*

6099 A2B2E2K2HgP3 R\* + Formaldehyde

6051 A1

6051i A1

6055 A2

6055i A2

6054 K1

6057 ABE1

6059 ABEK1

6075 A1+Formaldehyde

5911 P1 R

5925 P2 R

5935 P3 R

501

Kombinovana zaštita od čestica, gasova i isparenja

\* Samo za korišćenje sa 3M Punim maskama

#### 3M VIŠEKRAATNE POLU MASKE I PUNE MASKE

serija	opis i model	cena
4251+	zaštitna polu maska sa integrisanim filterom	23,40
6000	zaštitna polu maska / 6100, <b>6200</b> , 6300	19,50
7500	zaštitna polu maska / 7501, <b>7502</b> , 7503	35,10
6000	zaštitna puna maska / 6700, <b>6800</b> , 6900	128,30

#### 3M JEDNOKRAATNE MASKE

FFP2	3,50	FFP3	5,50
	<b>3M™ 9322+ Respirator za čestice</b> Klasifikacija: EN 149:2001+A1:2009 FFP2 NR D Zaštita: Čestice prašine/izmaglica		<b>3M™ 9322+ Respirator za čestice</b> Klasifikacija: EN 149:2001+A1:2009 FFP3 NR D Zaštita: Čestice prašine/izmaglica

3M™ Filteri za gas i isparenja serije 6000		3M™ Filteri za gas i isparenja serije 6000	
Filter	Nivo zaštite	Zaštita od	cena / kom
6051	A1	Organskih gasova i isparenja pri tački ključanja bp>65°C	12,80
6054	K1	Amonijaka i derivata	upit
6055	A2	Organskih isparenja bp>65°C	15,40
6057	ABE1	Organskih isparenja bp>65°C, neorganskih isparenja i kiselih gasova	14,00
6059	ABEK1a	Organskih isparenja bp>65°C, neorganskih isparenja, kiselih gasova, amonijaka i njegovih derivata	16,40
6075	A1+ formaldehyde	Organskih isparenja bp>65°C i formaldehid do 10ppm	upit

Filter filc	Nivo zaštite	Zaštita od	cena / par
5911	P1 R	Čvrstih i tečnih čestica	2,60
5925	P2 R	Čvrstih i tečnih čestica	6,80
5935	P3 R	Čvrstih i tečnih čestica	upit
501		nošač filc filtera	5,00

Bela - Zaštita od čestica Braon - Organske pare za zaštitu  
Siva - Neorganske pare za zaštitu Žuta - Gasovi kiselina za zaštitu  
Zelena - Amonijak i njegovi derivati

#### 3M™ Filteri za čestice serije 6035/6038 Series

Filter	Nivo zaštite	Zaštita od	cena/par
6035	P3 R	Čvrstih i tečnih čestica – u stabilnim plastičnim kutijama za primenu u teškim uslovima	11,00
6038	P3 R	Čvrstih i tečnih čestica. Fluorovodonik do 30ppm i oslobađanje od neprijatnih organskih isparenja i kiselih gasova ispod nominalnog faktora zaštite u stabilnim plastičnim kutijama za primenu u teškim uslovima	16,20

#### 3M™ Filteri za čestice serije 2000

Filter	Nivo zaštite	Zaštita od	cena/par
2125	P2 R	Čvrstih i tečnih čestica	8,00
2128	P2 R	Čvrstih i tečnih čestica, zaštita od ozona, organskih isparenja/ kiselih gasa	upit
2135	P3 R	Čvrstih i tečnih čestica	upit

# REŠENJA ZA LIČNU ZAŠTITNU OPREMU

## SNAGA KOJA ŠTITI VAS I ZAPOSLENE



### Zaštita za oči i sluh

oznaka	opis	cena	oznaka	opis	cena
3M 2890	zaštitne naočare	14,40	3M PELTOR XA-1	zaštitne slušalice	19,40
3M Fahrenheit	zaštitne naočare	9,50	3M 1217	zaštitni čepovi za uši	1,30
3M Virtua	zaštitne naočare	3,55			

### Zaštitna odela

3M 4515	zaštitno odelo	5,50
3M 4530	zaštitno odelo	9,20
3M 4540	zaštitno odelo	10,70

### 3M™ Speedglas™ kaciga za zavarivanje



Karakteristike kaciga za zavarivanje	9100	9100-Air	9100-QR	9100 FX	9100 FX-Air
<b>Karakteristike kacige</b>	EN 175:R, EN 379, EN 166:BT	EN 175:R, EN 379, EN 166:BT	EN 175:R, EN 379, EN 166:BT	EN 175:R, EN 379, EN 166:BT	EN 175:R, EN 379, EN 166:BT
<b>Zaštita glave i lica</b>	NA	NA	EN 397*	EN 397**	NA
<b>Zaštita glave</b>	Jednokrtni ili višekrtni respirator	Powered ili supplied sistemi za dotok vazduha	Jednokrtni ili višekrtni respirator	Jednokrtni ili višekrtni respirator	Powered ili supplied air sistemi za dotok vazduha
<b>Respiratorna zaštita</b>	DA	DA	DA	DA	DA
<b>Opcije zaštite sluha</b>	DA	NA	DA	DA	NA
<b>Opcija bočnih prozora</b>	Optional	DA	DA	DA	DA
<b>Udobna traka za glavu</b>	DA	DA	NA	DA	DA
<b>Flip-up sa providnim viziorom</b>	NE	NE	NO	DA	DA
<b>Kataloški broj dodatnih pokrivki</b>					
Pokrivka za glavu od tkanine tretirane protiv zapaljivosti	#169005	#169005	NE	#169007	#169007
Reflektujući pokrivač za glavu	NE	NE	NE	NE	NE
Zaštita za vrat od tkanine tretirane protiv zapaljivosti	#169010	#169010	NE	#169010	#169010
Kapuljača od tkanine tretirane protiv zapaljivosti	#169100	#169100	#169100	#169100	#169100
Kožni pokrivač za uši i vrat	#164005	#164005	#164005	#164005	#164005
<b>Opcije filtera za zavarivanje</b>	ADF: 9100V, 9100X, 9100XX, 9100XXG Pasivno	ADF: 9100V, 9100X, 9100XX, 9100XXG Pasivno	ADF: 9100V, 9100X, 9100XX, 9100XXG Pasivno	ADF: 9100V, 9100X, 9100XX, 9100XXG Pasivno	ADF: 9100V, 9100X, 9100XX, 9100XXG Pasivno

\* sa 3M™ Zaštitnom kacigom H-701  
\*\* sa 3M™ zaštitnom kacigom G-3001 (adapter #197136 po potrebi).



### 3M

	4500	4510	4515	4520	4530	4532+	4535	4540+	4545	4565	4570
<b>Kategorija</b>	Kategorija 1	Kategorija 3	Kategorija 3	Kategorija 3	Kategorija 3	Kategorija 3	Kategorija 3	Kategorija 3	Kategorija 3	Kategorija 3	Kategorija 3
<b>CE</b>	CE	CE	CE	CE	CE	CE	CE	CE	CE	CE	CE
<b>Sertifikacija</b>											
<b>Težina mater.</b>	45gsm	47gsm	50gsm	43gsm	54gsm	52gsm	55gsm	49gsm	49gsm	49gsm	92gsm

## VERY KATER FOLIJE I FOLIJE ZA DEKORACIJU

oznaka materijala	opis	očekivani vek trajanja	debljina (μ)	širina rolni m	cena/m <sup>2</sup>
<b>500 Event Film</b>	idealna izbor za izradu natpisa, obeležavanje objekata i sajamsku grafiku/ izuzetno lako sečenje i čišćenje/ B1/M1 sertifikat samogasivosti/ višenamenski valjani monomer	5 god	70	1,23m/61,5cm	2,85
<b>4500 Translucent Film</b>	samolepljivi vinil za svetleće reklame/ ravnomerna distribucija svetla/ polimerni valjani vinil satenskog finiša	7 god	90	1,23	6,91
<b>Crystal Glass Film</b> (peskurna folija)	namenjena izradi dekoracija i funkcionalnih grafičkih aplikacija/ atraktivan efekat peskiranog stakla/ pored stakla, pogodna je i za aplikaciju na akrilnim i polikarbonatnim površinama/ polimerni valjani film	7 god	80	1,23	6,58
<b>500 PES Gloss Film</b> (ogledalo folija)	idealna dodatak za postizanje glamuroznog efekta kako na neprovidnim, tako i na providnim površinama/ metalizirani poliester film / srebrna i zlatna/	2 god	25	1,23	7,39

## FOLIJE ZA ZAŠTITU VOZILA

materijal	opis	očekivani vek trajanja	debljina (μ)	vrsta lepka	širina	cena
<b>7554 Film</b>	crna pvc folija fine zrnaste strukture za zaštitu i akcentovanje (npr. pragovi)	5 godina	150	permanentni	1,02 m	11,60m <sup>2</sup>
<b>PD.PVC Film</b> <i>novi</i>	providna pvc folija za zaštitu vozila od mehaničkog oštećenja (rizla na putu)	5 godina	150	permanentni		



## AVERY SAMOLEPLJIVE FOLIJE ZA DIGITALNU ŠTAMPU (h/I SOLVENT, LATEX, UV)

oznaka	(μ)	opis materijala	standardne dimenzije rolni	vrsta lepka	očekivani vek	cena m2
<b>MPI 3000/01; 3020/21</b>	95	sjajni /mat beli samolepljivi vinil	1,05x50m, 1,37x50m, 1,6x50m,	akrilni, permanent/removable	2 god	1,77
<b>MPI 3000/01HOP; 3020/21 HOP</b>	95	neprovidni (block out) sjajni / mat beli samolepljivi vinil	1,05x50m, 1,37x50m, 1,6x50m,	akrilni, permanent/removable	2 god	1,87
<b>MPI 3026 HOP</b>	95	neprovidni (block out) saten beli samolepljivi vinil	1,37x50m	supertack	2god	2,91

## AVERY FOLIJE ZA LAMINACIJU

oznaka	(μ)	opis materijala	standardne dimenzije rolni	vrsta lepka	cena m2
<b>DOL 3460/3480</b>	80	sjajna/ mat laminacija	1,05x50m, 1,37x50m, 1,6x50m,	permanent	1,82

## FOLIJE ZA ŠTAMPU – VOZILA , 2D I 3D POVRŠINE

oznaka materijala	opis materijala	deblina (μ)	vrsta lepka	širina materijala	CENA m <sup>2</sup>
<b>2804 EA</b> 3 godine	polimerna folija za vozila i blago zakrivljene površine, EA lepak za aplikaciju bez mehurića	75	permanentni sivi dozvoljava repozicioniranje	1,37 x 50 m 1,52 x 50 m	upit
<b>1104 EA Cast Film</b> 7 godina	livena folija za 3D aplikacije, Easy Apply - lepljenje bez mehurića; hard solvent / eco-mild solvent / UV / Latex	50	permanentni sivi, dozvoljava repozicioniranje	1,37 x 25 m	10,22
<b>DOL 1460 Cast Film</b> 5 godina	livena transparentna folija za UV i mehaničku zaštitu, otpornost na sredstva za čišćenje	32	permanentni lepak	1,37 x 25 m	9,49



Kada želite digitalno štampanu i izdržljivu grafiku ...

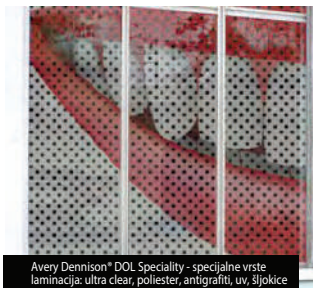

# AVERY PROGRAM - spec.

## FOLIJE ZA ZAŠTITU VOZILA

materijal	opis	očekivani vek trajanja	debljina (μ)	vrsta lepka	širina	cena
<b>7554 Film</b>	crna pvc folija fine zrnaste strukture za zaštitu i akcentovanje (npr. pragovi)	5 godina	150	permanentni	1,02 m	11,60m <sup>2</sup>
<b>PD.PVC Film</b> <small>novi</small>	providna pvc folija za zaštitu vozila od mehaničkog oštećenja (rizla na putu)	5 godina	150	permanentni		

Više o Avery Dennison Supreme Wrapping folijama na: [www.perfectwrap.eu](http://www.perfectwrap.eu)  
Naučite pravila profesionalne aplikacije! Posetite [www.academy.averygraphics.com](http://www.academy.averygraphics.com)

### AVERY SUPREME WRAPPING FILM

liveni vinil za 3D površine, izuzetna dimenzionalna stabilnost, lako se uklanja i nakon više godina. Ova folija je dizajnirana da automobil u svakom trenutku ima savršen izgled. Dimenzije rolne 1,52x25m. NA UPIT.



## PRESVLAČENJE FASADA I ALU i PVC STOLARIJE- Fasade Film

KADA SE TRAŽI GARANCIJA KVALITETA, ROK TRAJANJA I BRZINA POSTAVLJANJA TADA JE LAKO IZABRATI ODGOVARAJUĆI MATERIJAL - Avery Dennison® Facade Film

FASADNA FOLIJA se koristi kod presvlačenja panela zgrada, ALu i PVC stolarije obezbeđujući brzo, čisto i lako preuređenje stambenih i poslovnih projekata. Lako se radi i u zahtevnim uslovima niže temperature, vlažnosti pa je tako moguće napraviti transformaciju objekta i preko noći, uz minimalno ometanje vlasnika zgrada, korisnika i suseda. Trajnost i do 10 god. dostupne određene RAL boje. Širina rolne 123cm, 20 cm Cena: od 25,07-28,82e/m<sup>2</sup> Rok ispor: 2-3 nedelje



Product	RAL Reference	Gloss	Lustre	Size	Thicker Face Film + Easy Apply Techn.
				1.23 x 0 m 0.20 x 0 m	Product name 100 micron + Easy Apply
FF Jet Black	Ral 9005				On demand
FF Umbra Grey	Ral 7022				FF Umbra Grey L - 100
FF Black Grey	Ral 7021				FF Black Grey L - 100
FF Anthracite Grey	Ral 7016				FF Anthracite Grey L - 100
FF Grey aluminium	Ral 9007				On demand
FF White Aluminium	Ral 9006				On demand
FF Light Grey	Ral 7035				On demand
FF Traffic White FF	Ral 9016				On demand
Pure White	Ral 9010				On demand

## NOVE AVERY DENNISON FOLIJE - MPI 8000 SERIJA ZA DEKORACIJU ZIDOVA

BRZA, JEDINSTVENA I KREATIVNA DEKORACIJA ZIDOVA

- brza, jednostavna i čista aplikacija bez upotrebe prajmera
- pogodna za solvent, eco/mild solvent, latex i UV mastila
- dostupna i u trendi teksturama (canvas, crushed stone, stucco, wood, oak, rhino teksture)
- potpuna prekrivna moć (debljina i do 203 mic)
- izbor lepka od hi-tack do removable
- dostupni sertifikati samoga sivosti

**Preporučena primena:**

dekoracija maloprodajnih objekata | enterijeri čekaonica i ostalih komercijalnih prostora  
zidne grafike na sajamskim štandovima i promotivnim manifestacijama | dekoracija u kući

**Tekstura :**

NAZIV	mic	Šir	duž	m <sup>2</sup>	rolna
MPI 8726 Canvas Hi-Tack	150	1,37	25 M	9,19	314,75
MPI 8726 Stone Hi-Tack	200	1,37	25 M	9,19	314,75
MPI 8726 Stucco Hi-Tack	150	1,37	25 M		
MPI 8726 WOOD Hi-Tack	150	1,37	25 M		

Svi materijali se štampaju Eco , Solvent, Latex i UV štampom . Cene su izražene u EUR  
I potrebno je dodati pdv. STONE, CANVAS tekstura na lageru.



## INDUSTRIJSKI SISTEMI SPAJANJA BRZA I JEDNOSTAVNA ALTERNATIVA TRADICIONALNIM TEHNIKAMA SPAJANJA

Brza i jednostavna alternativa tradicionalnim tehnikama spajanja

Zahvaljujući svojoj akrilnoj osnovi VHB trake zamenjuju šrafove, varove, nitne i lepkove, pri čemu nema opasnosti od korozije, propuštanja i spoljašnjih uticaja. Osim što je veoma jednostavna i laka za rukovanje, daje lepši izgled i trajnije rezultate na površinama kod kojih se primenjuje.



**Zašto Primer?** Kod pojedinih aplikacija neophodno je pre lepljenja koristiti PRIMER. Neki materijali (npr. bakar, PVC, nisko energetske HDPE površine) zahtevaju prime Primer-a, tj. specijalnih premaza da bi se sprečila negativna hemijska reakcija između lepka i materijala. Lepljene stakla u uslovima visoke vlažnosti takođe zahteva upotrebu Primer-a čime se obezbeđuje dugovečnost spoja. Mnogi porozni (npr. beton) vlaknasti (npr. drvo) materijali zahtevaju upotrebu zaptivne mase da bi se izravna površina.

### Primer

oznaka	vrsta	nanosi se prilikom spajanja:	količina	cena
3M P94	PRIMER - podloga	PE, PP, ABS, PB/PBT, akrilnih i plastificiranih površina	235 ml	19,46
3M P94 50ml	PRIMER - podloga	nisko energetske površine	0,66 ml	4,80

Već 25+ godina VHB trake se koriste kao kvalitetnija i ekonomičnija alternativa tradicionalnom mehaničkom sistemu spajanja.



### VHB AKRILNE OBOSTRANO LEPLJIVE TRAKE

oznaka	namena	boja	debljina	dimenzije	cena
LSE 110	za spajanje materijala sa nižom P E	bela	1.1 mm	19 mm x 33m	60,25
LSE 110	za spajanje materijala sa nižom P E	bela	1.1 mm	19 mm x 5m	10,51
4910	za spajanje providnih materijala (staklo, akril)	providna	1.0 mm	6 mm x 33 m 9 mm x 33 m 12 mm x 33 m	27,60 41,00 55,00
GPH	za spajanje svih vrsta materijala	siva	1,1 mm	12 mm x 11 m 12 mm x 33 m 19 mm x 33 m	8,40 23,15 36,55
GPH	za spajanje svih vrsta materijala	siva	0,6 mm	12 mm x 33 m 19 mm x 33 m	17,97 28,45
<b>SVE VHB TRAKE : dostupne širine 6mm 9mm i ostale na zahtev kupca</b>					
5952F	za spajanje svih vrsta materijala (posebno plastificirani metali)	crna	1,1 mm	25 mm x 33m	101,00
GPH 160	- debljina 1,6mm VHB traka			19 mm x 33m	40,20
LVO 160	- debljina 1,6mm VHB traka,			19 mm x 3m	6,50

### SAMOLEPLJIVE ČIČAK TRAKE

oznaka	širina	vrsta	opis	boja	cena/mdužni
3560	25 mm	„tvrdi“ čičak, 1.000 otvaranja i zatvaranja	veoma čvrsta, samozatvarajuća traka	providna	13,80
3550 <sup>novol</sup>	25 mm	„tvrdi“ čičak, 1.000 otvaranja i zatvaranja	veoma čvrsta, LE samozatvarajuća traka	CRNA	12,72
3526	16 mm	meki čičak, 10.000 otvaranja i zatvaranja	„muška“ čičak traka za unutrašnju upotrebu	bela	2,90
3527	16 mm	meki čičak, 10.000 otvaranja i zatvaranja	„ženska“ čičak traka za unutrašnju upotrebu	bela	2,90
4570	25 mm	tvrdi providni	samoatvarajuća tanka traka	providna	upit



**Otključajte jednostavno.**  
Stotine spojenih veza u trenu.

BRZA I JEDNOSTAVNA ALTERNATIVA TRADICIONALNIM SISTEMIMA PRI ČVRŠĆIVANJU  
3M „Čičak“ sistem donosi inovativnu alternativu šrafovima, klinovima, nitnama i ostalim tradicionalnim sistemima. Pri svakoj potrebi za popravkom, zamenom ili održavanjem 3M Dual Lock („tvrdi čičak“) i 3M Scotchmate („meki čičak“) donose Vam više slobode u dizajniranju proizvoda i jednostavnije sastavljanje elemenata.

**PENASTE OBOSTRANO LEPLJIVE TRAKE**

oznaka	opis	boja	debljina	dimenzije	cena
9528W D/C	lepak na gumenoj osnovi, penasta PE traka	bela	0,8 mm	12 mm x 66 m 19 mm x 66 m	12,30 19,45
8610W	lepak na akrilnoj osnovi, penasta PE traka	bela	1 mm	12 mm x 66 m 19 mm x 66 m	15,50 24,20
4032	uretanski nosač, odlična nosivost	bela	0,8 mm	19 mm x 66m	upit
BOMA 4300	penasta PE traka, sertifikovana	bela	1 mm	19mm x 50m	7,50



**UNIVERZALNE OBOSTRANO LEPLJIVE TRAKE**

oznaka	opis	boja	debljina	dimenzije	cena
9084	akrilni lepak, laka za upotrebu, ostale mere na upit!!!	bela	100 μ	6mm x 50 m 9mm x 50 m	3,92 4,90
GPT-020F <b>najprodavanija!</b>	akrilni lepak, laka za upotrebu, brzo gradi snagu veze	providna	200 μ	9 mm x 50 m 12 mm x 50 m 15 mm x 50 m 19 mm x 50 m 25 mm x 50m 38 mm x 50m 50 mm x 50 m	3,91 5,55 6,54 8,23 10,55 16,10 22,21
9087	akrilni lepak, laka za upotrebu	bela	220μ	19 mm x 50 m 25 mm x 50 m 50 mm x 50 m	20,40 40,30
CT 6438	akrilni lepak, laka za upotrebu, EKONOMIČNA... cene na upit!!	beličast	90μ	12 mm x 50 m	upit
9191 carpet	obostrano lepljiva traka za Tepihe gumeni lepak	beličast	260μ	50 mm x 25 m	11,90



### 3M TEČNI LEPKOVI

oznaka	opis	količina	cena
SF100	cijanoakrilatni lepak za brzo vezivanje	20g	upit
PR 1500	cijanoakrilatni lepak za brzo vezivanje (10-30sec) akrilnih i sl materijala, 50 gr	50ml	spec
DP 8407	Novo! strukturalni dvokomponentni lepak na akrilnoj bazi, UV otporan, za spajanje svih korozivnih metalnih površina, pogodan kod plastifikacije	50ml	20,40
DP8810	strukturalni dvokomponentni lepak na akrilnoj bazi za spajanje različitih materijala. Veća fleksibilnost spoja.	50ml	21,90
DP pištolj	aplikator za strukturalne lepkove		88,70
DP nozle	nozlica za 88xx		1,50
DP mešač	1:10		9,92



### 7955MPL - duplofan u tabaku



#### 3M DUPLOFAN u tabacima sa obostranim lajnerom

oznaka	opis	dimenzije	cena
7955MP	130 mikrona, obostrani akrilni lepak	914 x 616 mm	9,33/kom

### 3M POLIURETANSKI VIŠENAMENSKI LEPKO VI

oznaka	opis	količina	cena
5005	za spajanje različitih poroznih materijala	310 ml	15,50



### 3M REŠENJA ZA OTKLANJANJE LEPKA

oznaka	namena	dimenzije	cena
50098	sprej za otklanjanje ostataka lepka	500ml	30,30
07498	brusni točak za odstranjivanje ostataka lepka		upit



### LEPAK U SPREJU

oznaka	opis	dimenzije	cena
S77	lepak u spreju 500ml za brzo i efikasno lepljenje lakih materijala na podloge sa mogućnošću repositioniranja		19,80
S70	lepak cilindar 13,2kg industrijsko pakovanje		100

## 3M™ SAFETY-WALK™ PROTIVKLIZNE TRAKE ZA BEZBEDAN HOD

oznaka	opis	boja	dimenzije	cena
3M safety walk 610	protivklizna traka opšte namene	crna	25 mm x 18,3m	38,30
			51 mm x 18,3m	64,70
			102 mm x 18,3m	130,00
3M safety walk 620	protivklizna traka opšte namene	providna	25 mm x 18,3m	40,90
			51 mm x 18,3m	70,70
			102 mm x 18,3m	139,90
3M safety walk 370	protivklizna traka gumirana elastična	siva	25 mm x 18,3m	0
			51 mm x 18,3m	0
			102 mm x 18,3m	0

## 3M™ Safety-Walk™

### Protivklizne trake opšte namene 3M™ Safety-Walk™ 610 i 620

- za sve klizave podloge sa intezivnim prometom pešaka ili lakih vozila (hodnici, proizvodnja i skladište, rampe, stepeništa, merdevine, gazišta)

### Elastične protivklizne trake 3M™ Safety-Walk™ 370

- idealna za prostore gde se hoda bosim nogama, mokre površine, čamce i opremu za vodene sportove



## 3M VINIL TRAKE ZA PODNO I SIGURNOSNO OBELEŽAVANJE

oznaka	opis	boja	dimenzije	cena
764 I	vinilne trake za opšte obeležavanje	žuta, crvena, bela, zelena, plava, crna	50 mm x 33 m	7,40
766 I	vinilna traka za obeležavanje niskih ulaza, greda, cevi, gazišta	žuto-crna crveno/bela	50 mm x 33 m	9,10 9,33

ŽUTA | obeležavanje prostora i prolazne širine saobraćajnih traka obeležavanje stubova, kolona i bandera  
 CRVENA | obeležavanje protivpožarne instalacije | STOP tasteri i kontrole za HITAN stop  
 PLAVA ☿ radne oblasti gde je neophodna lična zaštita  
 ZELENA | lokacija za prvu pomoć | lokacije opreme za respiratornu zaštitu  
 CRNA | opšte označavanje | kodiranje bojama  
 BELA | opšte označavanje | kodiranje bojama  
 ŽUTO/CRNA | obeležavanje niskih ulaza, greda i cevi | gazište stepeništa | zaštitne maske  
 CRVENO/BELA | alarmi za požar | oprema za suzbijanje požara



## 3M™ SAFETY-WALK™ PROTIVKLIZNE TRAKE ZA BEZBEDAN HOD

oznaka	opis	boja	dimenzije	cena
3M univerzal žuto crna	protivklizna traka opšte namene, unutraš. upotreba	žuto-crna	50 mm x 20m	36,60
3M univerzal crna	protivklizna traka opšte namene, unutraš. upotreba	crna	25 mm x 20m	15,20
			50 mm x 20m	30,50



novi!



## 3M vinilne trake za podno i sigurnosno obeležavanje

Trajni vinil: neprozirne, otporne na vlagu i habanje  
 Lepak na bazi gume: omogućava dobro lepljenje na većinu površina  
 Vinil je fleksibilan i rastegljiv, pogodan za oštre i oble ivice i neregularne površine



3M™ Lane Marking Applicator M1

cena: 403,00

### JEDNOSTRANO LEPLJIVE TRAKE SPECIJALNE NAMENE

oznaka	opis	boja	dimenzije	cena
8992 -PES	poliesterska maskirna traka za zaštitu pri plastifikaciji i izvlačenju ultra finih linija	transparent zelena	12 mm x 66m 19 mm x 66m	6,20 9,10
1436-AL	Aluminijumska traka sa lepkom prilagodljivim najrazličitijim površinama	silver	25 mm x 50m 50 mm x 50m	8,50 16,50
1900-PE	DUCT traka, polietilenska traka sa jakim lepkom koja se koristi kod povezivanja, zaptivanja, ojačavanja	siva	50mm x 50m	5,50
371-PP	selotejp traka, providna/braon	transparent	50mm x 66m	upit
8959 -Filament	jednostrano lepljiva traka ojačana filament nitima , oba smera	providna	50mm x 50m	9,10
101E - Papir	papirna krep traka za maskiranje	bež	24mm x 50m	1,60
Temflex 155	PVC traka za električnu izolaciju, koristi se kod popravaka spoljnih premaza žica i energetskih kablova, kao i za markiranje	crna	19mm x 20m	1,20
4516	jednostrano lepljiva pena zatvorenih ćelija akrila i visoke gustine zaptivanje od prašine, svetlosti i vlage	crna	6mm x 33m	SPEC
764/766	vinilne trake za sigurnosno obeležavanje kao i markiranje, neprovidne i otporne na vlagu i habanje	boje crno žuta	50mm x 33m 50mm x 33m	7,40 9,10
SW 610/25	protivklizne trake opšte namene postavljaju se na sve klizave podloge	crna	25mm x 18.3m	38,30



**3M** Science.  
Applied to Life.™



### REŠENJA ZA BRZO LEPLJENJE LAKIH MATERIJALA

oznaka	opis	dimenzije	cena
3M ATG 700	ATG aparat za profesionalno lepljenje		38,30
3M 904	permanent	12mm x 25m	4,90



## ALUROLL aluminijumske kant trake za izradu 3D tela

širina	preporučena visina slova	obojene trake <i>cena po metru dužnom</i>	ogledalo efekat – gold/silver anodizirani <i>cena po metru dužnom</i>
30 mm			
60 mm	20-50 cm	5,30	7,50
80 mm	30-50 cm	6,15	8,55
100 mm	30-50 cm	7,00	9,85
120 mm	50-80 cm	8,80	12,50
140 mm	80-120 cm	9,70	
167 mm	120-150 cm		
217 mm	150-200 cm		

### RASPOLOŽIVE BOJE:

- bela RAL9016 (sjaj/mat)
- crna RAL9005
- crvena RAL9006
- plava RAL5002
- zelena RAL6029
- žuta RAL1023
- narandžasta RAL2004
- silver ogledalo
- zlatno ogledalo
- silver brušeni
- zlato brušeno

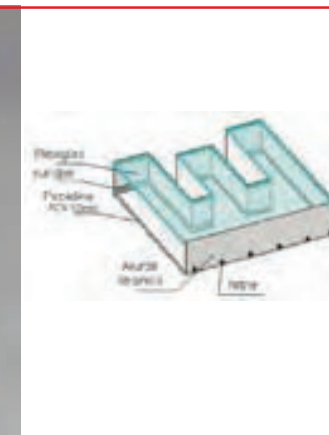

Aluminijumske trake služe za izradu 3D slova i ostalih 3D objekata. Traka je oblikovana na način da obezbeđuje savršeno prijanjanje kako frontalne ploče, tako i ploče koja se koristi za leđa. Širine 100 i 120 mm obezbeđuju dovoljno prostora za ugradnju LED modula ukoliko se vrši izrada svetlećeg natpisa. Najtraženiji efekat je inoks (silver ogledalo).



### Alat za izradu 3D slova

opis	jedinica mere	cena
pneumatska presa za oblikovanje ALUROLL trake	1 kom	395,00
štapići za montažu	1 set (100kom)	31,00
klinovi montažu	1 set (100kom)	51,00
perforirana stona ploča za montažu, 125x250cm	1 kom	00,000
roler za oblikovanje		44,00
providna traka za merenje	1 kom	3,00
Software „Bending Points Indicator“		000,00



### ELKAMET-F trake

širina	cena po dužnom m
25 mm	3,10

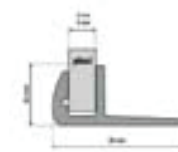

# PROFILI OD ALUMINIJUMA

## PROFILI ZA IZRADU SVETLEĆIH REKLAMA

SB100 Bazni profil	m	19,20	
SB 100K Profil sa klapnom	m	20,40	
AL set ugaonika 3 mm	m	11,50	
LB 140 Bazni profil	m	25,35	
LB 140K Profil za klapnu	m	21,90	
L 140K Klapna	m	4,15	
AL set ugaonika 5 mm	set	18,00	
Usluga gerovanja (4str.):		7,00	Postoji mogućnost isporuke isečenih (i gerovanih) profila po zahtevu.



SBox i LBox su sistemi pomoću kojih izrada jednostranih ili dvostranih svetlećih reklama postaje vrlo jednostavna. Tri strane svetleće kutije čine bazni profili, a četvrtu profil sa klapnom. Ugradnja profila sa klapnom omogućava laku i brzu promenu grafike, servisiranje kutije i zamenu fluo cevi. SBox profili su ravni, 100mm širine, a širina elegantnog radijusnog LBox profila iznosi 140mm (spoljne dimenzije).

## ZIDNI KLIK RAMOVI

Dimenzije postera	cena	
<b>A4 (210 x 297 mm)</b>	kom	izrada se radi po porudžbini
<b>A3 (297 x 420 mm)</b>	kom	Klik ramovi su proizvedeni od eloksiranih aluminijumskih profila. Jednostavnu i brzu zamenu grafike omogućavaju pokretne lajsne koje se otvaraju i zatvaraju (klik sistem). Isporučuju se sa
<b>A2 (420 x 594mm)</b>	kom	
<b>A1 (594 x 841 mm)</b>	kom	
<b>B2 (500 x 700 mm)</b>	kom	
<b>B1 (700 x 1000 mm)</b>	kom	Moguća je izrada na meru po Vašem zahtevu

Mobilni prezentacioni sistemi i sredstva vizuelnih komunikacija (Promo pulit, A-tabla, Roll up konstrukcije, na upit.



antirefleks folijom.

## FL 80 profil za zatezanje tekstila

opis	jedinica mere	cena
bazni profil eloksiran	m	15,90
ugaonik 1	kom	0,60
ugaonik 2	kom	0,60
silikonska traka	m	0
AL stope, l=500mm, 2kom	par	0

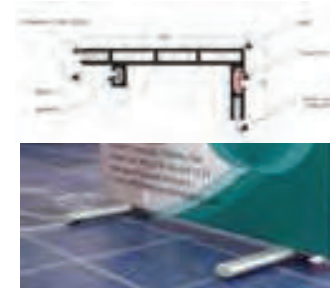

## TOTEM PROFIL 58

Totem profil 58R	m	12,90
		
Totem FLAT	m	15,90
Totem 90	m	0

## TOTEM PROFIL 100

Totem profil 100	m	16,20
Totem 100 zatezna lajsna	m	
Prodaje se na šipke, dužina 6,1m		
		

## ONGROFOAM PVC PLOČE

debljina	dimenzije	
1 mm	205 x 305 cm	belo
2 mm	205 x 305 cm	belo
3 mm	205 x 305 cm	belo
3 mm	156 x 305 cm	crno
5 mm	205 x 305 cm	belo
10 mm	205 x 305 cm	belo

Isporučuju se sa zaštitnom folijom, na paletu.



### PREDNOSTI:

- fina čelijska struktura i homogena mat površina, laka za rukovanje i obradu
- lako se obrđuje i štampa

- ✓POS i POP sistemi, prezentacioni sistemi,
- ✓displeji, info table, sve vrste obeležavanja

## PROIZVODI KOJI SE ISTICU:

### SIGURNOST



Davne 1956.god. osnivač firme OLFA CORP. izumeo je prvi sekac za secenje u svetu. Od tada, OLFA je posvecena razvoju prakticnih i sigurnih rucnih alata za rezanje. Po mnogima su Olfa proizvodijedni od najboljih u svetu.

### KVALITET

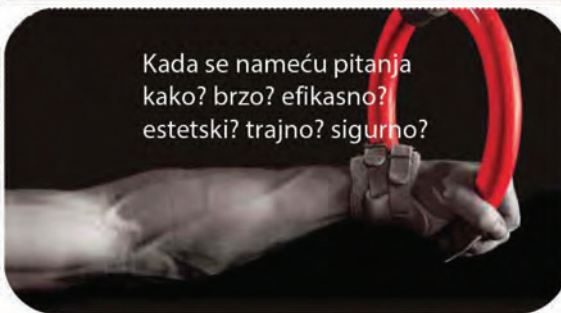

### DIZAJN

- arhitektura ...
- gradevina ...
- transport...
- enterijer...
- oznacavanje ...
- korporativni identitet ...
- promocije ...



3M (ranije nazvana Minesota Mining & Manufacturing) je multinacionalna konglomeratska kompanija Sjedinjenih Drzava, sa sedistem u Mejplvudu, Minesota. Ima preko 76.000 radnika sirom sveta i proizvodi raznolik asortiman od oko 55.000 proizvoda, od medicinskih i elektronskih materijala do lepkova. 3M-ov korporativni imidzje u velikoj meri oblikovan njegovim jedinstvenim i inovativnim proizvodima, a njegovi novi proizvodi cine do trecinu ukupne prodaje godisnje.



FKL2020

## DISTANCERI

Šifra	naziv	cena/kom
FRA1520CM	Rapid 15x20mm, chrome	1,92
FMX1320AL	MixAlu 13x20mm, alu	2,33
FS1315IX	Steel 13x15mm, inox	2,70
FS1515IX	Steel 15x15mm, inox	3,55
FS2020IX	Steel 20x20mm, inox	4,85
F1521CM	Midi 15x21mm, chrome	2,94
F1521AR	Midi 15x21mm, silver	3,37
F1521GD	Midi 15x21mm, gold	3,94
FMI1500CM	Micro O15, chrome	2,06
FMI2500CM	Micro O25, chrome	3,63
FKL2020	Klipser 20x20mm	0,63
FKL2030	Klipser 20x30mm	0,64



FRA1520CM



FMI1500CM

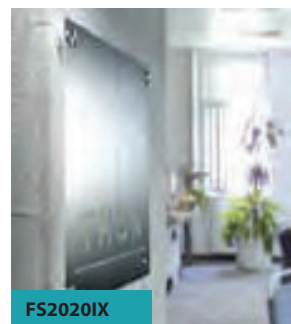

FS2020IX

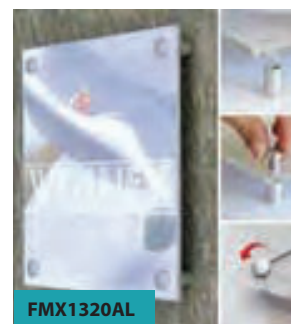

FMX1320AL



F1521CM

## ELEMENTI TENZIONIH SISTEMA

Šifra	naziv	cena
YM3050CM	zglobni distancer, chrome	14,46
YF3045CM	pod-plafon distancer, chrome	10,12
YSS1529CM	hvalatljka, chrome	4,25
YSD1544CM	dupla hvataljka, chrome	6,04
FPE10CM	perlica, chrome	2,50
AFIL25	metalna sajla, O1,70mm	1,07

## RIPIANO - DRŽAČ POLICE

Šifra	dimezije	cena
RIP400AL	400mm, alu	8,60



## PIXQUICK - INFO PLOČE

Šifra	dimezije	cena
PQA6	105x148mm (VxŠ)	14,90
PQA6L	210x105mm (VxŠ)	18,30



# NEON LED FLEKSIBILNA TRAKA

## NEON LED FLEKSIBILNA CREVA

### CREVA

oznaka	dimenzija	diode/m	snaga/m	boja	cena/m
NL816/25	8x16mmx25m	2835 120 kom/m	14,4W	crvena, zelena, plava, bela, toplo bela, pink, gold	6,60
NL816/100	8x16mmx100m	2835 120 kom/m	9W	crvena, zelena, plava, bela, toplo bela, pink, gold	upit
NL16/100	fi 16mmx50m	2835 120 kom/m	9W	crvena, zelena, plava, bela, toplo bela, pink, gold	upit
NL613/25	6x13mmx5m	8x16	8W	crvena, zelena, plava, bela, toplo bela, pink, gold	6,60

## PRATEĆA OPREMA

oznaka	opis	cena

NEON LED FLEX TRAKA različite namene. Laka izrada 3D slova sa efektom neona a potrošnjom leda. Koriste se od opšivanja benzinskih pumpi i objekata, radi povećanja njihove vidljivosti, pa do izrade svih vrsta oblika. Na ovaj način je moguće da sa neon led fleksibilnim trakama koje su otporne na spoljašnje uslove postizete neverovatne efekte. Neon led fleksibilna creva za izradu 3D objekata (2.5cm) rade na 12V dok creva za opšivke objekata i dekoracije (1m) rade na 220V. Sertifikovani su sa CE/RoHs/FCC, IP zaštita je 67 i postojanost je u temperaturnom opsegu -20°C~50°C. Ugao rasipanja svetlosti kod pljosnatih creva je 120°.

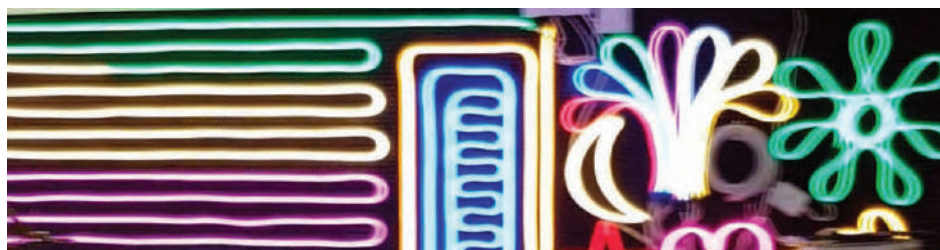
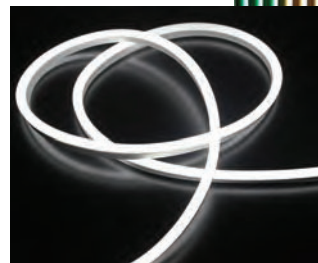

# Poručite

Iskoristite priliku i pošaljite nam Vašu porudžbinu na vreme - mejlom na adresu [snezana.koncarevic@korus.rs](mailto:snezana.koncarevic@korus.rs); [office@korus.rs](mailto:office@korus.rs) ili na sledeće brojeve telefona:

060 654 1040 Snežana Koncarević  
011 2192 731 kancelarija

S poštovanjem,  
Vaš Korus





( [www.korus.rs](http://www.korus.rs) )